

CALIS-TS-E-3D

Трехходовые клапаны для одноструных систем

Нормаль
7745, 7746, 7761

Издание 0999

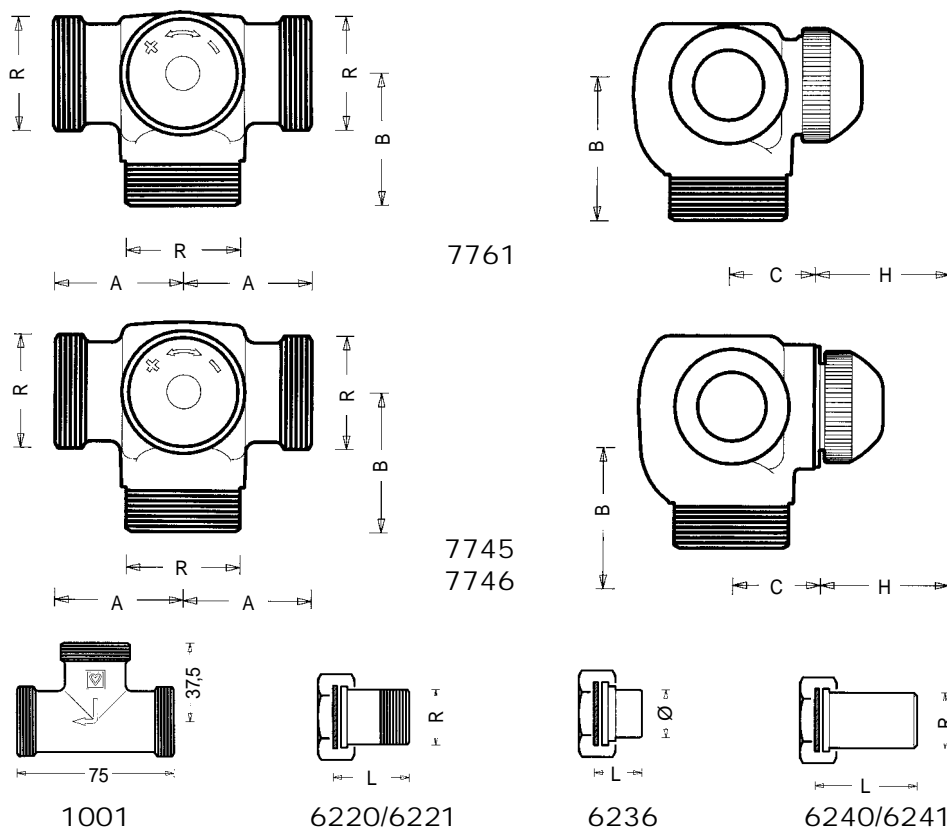

Монтажные размеры
в мм

CALIS-TS
в исполнении 3D

CALIS-TS-E
в исполнении 3D

H = монтажный размер
для термостата ГЕРЦ

Тройник

Соединители

Номер заказа	Подключение	Размер	R	A	B	C
1 7761 43	слева	1/2"	3/4"	30	30	29
1 7761 44	справа					
1 7761 45	слева	3/4"	1"	37,5	38,5	24,5
1 7761 46	справа					
1 7745 02	слева	3/4"	1"	37,5	41	32,5
1 7746 02	справа					
Номер заказа	R	L	Исполнение			
1 6220 21	1/2"	31	Соединитель резьбовой с плоским уплотнением, никелированный			
1 6220 11	1/2"	40				
1 6220 12	3/4"	33,5				
1 6220 22	3/4"	46,5				
1 6221 02	3/4"x1/2"	34,5	Соединитель переходной с плоским уплотнением, никелированный			
1 6240 01	1/2"	47	Соединитель для сварки с плоским уплотнением, гайка никелирована			
1 6240 02	3/4"	47				
1 6241 02	3/4"x1/2"	47	Соединитель переходной с плоским уплотнением, гайка никелирована			
1 6236 01	1/2"	12	16	Соединитель для пайки с плоским уплотнением, гайка никелирована		
1 6236 11	1/2"	15	19			
1 6236 21	1/2"	18	21			
1 6236 02	3/4"	15	20			
1 6236 12	3/4"	18	21			
1 6236 22	3/4"	22	25			

Монтажные размеры
в мм

CALIS-TS-3D

CALIS-TS-E-3D

Соединители
заказываются
отдельно

Габаритные
размеры, мм

Исполнения

Изменения вносятся по мере
технического совершенствования.

Представительства в России:

Главный офис:

Москва, 127238
Локомотивный проезд, 21, НИИ «Стройфизики»
Тел.: (095) 488-73-40, 488-63-79, 482-39-18
Факс: (095) 482-40-29
E-mail: mail@herz-armaturen.ru
http://www.herz-armaturen.ru

Региональные представительства:

Санкт-Петербург, (812) 394-95-09
Новосибирск, (3832) 25-69-89
Н. Новгород, (8312) 34-48-25
Екатеринбург, (3432) 74-02-73
Сочи, (8622) 92-30-04, доб. 28



Исполнение клапана 3-D делает возможной оптимальную регулировку температуры помещения при малейших изменениях состояния системы отопления.

Головка термостата ГЕРЦ не должна ни в коем случае подвергаться воздействию прямых солнечных лучей и тепла, излучаемого, например, такими устройствами, как телевизор. Если прибор отопления закрыт (занавеской), то образуется тепловая зона, в которой термостат не чувствует комнатную температуру и поэтому не может регулировать. В этом случае необходимо использовать термостатическую головку ГЕРЦ с выносным датчиком № 7430, 7460, 9430, 9460 или термостатическую головку с дистанционной регулировкой № 7330, 9330.

Подробности, касающиеся термостатов ГЕРЦ, см. в соответствующих нормалях.

Указания по монтажу термостатического клапана

После окончания отопительного сезона следует полностью открыть термостат вращением маховичка против часовой стрелки до упора, чтобы избежать скопления частиц грязи в гнезде клапана.

Настройка на лето

Если термостатический клапан ГЕРЦ не оборудован термостатической головкой ГЕРЦ, то вместо нее можно установить ручной привод ГЕРЦ-TS или временно воспользоваться защитным колпачком.

Ручной привод ГЕРЦ-TS



Перед монтажом изучите прилагаемую инструкцию.

Принадлежности

- 1 **6807** 90 Монтажный ключ ГЕРЦ-TS-90
- 1 **6890** 00 Уплотнительное кольцо ГЕРЦ-TS-90
- 1 **7102** 80 Ручной привод ГЕРЦ-TS
- 1 **7780** 00 Инструмент ГЕРЦ-Чейнжфикс для замены буксы термостатического клапана
- 1 **9102** 80 Ручной привод ГЕРЦ-TS

Запчасти

- 1 **6329** 11 Букса термостатического клапана CALIS-TS, исполнение 3-D
- 1 **6329** 22 Букса термостатического клапана CALIS-TS-E, исполнение 3-D

Кривая	CALIS-TS		CALIS-TS-E
	1 7761 43 1 7761 44	1 7761 45 1 7761 46	1 7745 02, 1 7746 02
1 К	1,6	1,9	2,96
2 К	2,0	2,25	3,33
3 К	2,4	2,5	3,63
открыт	3,5	4,2	5,28

Значения Kv

Затекание в радиатор

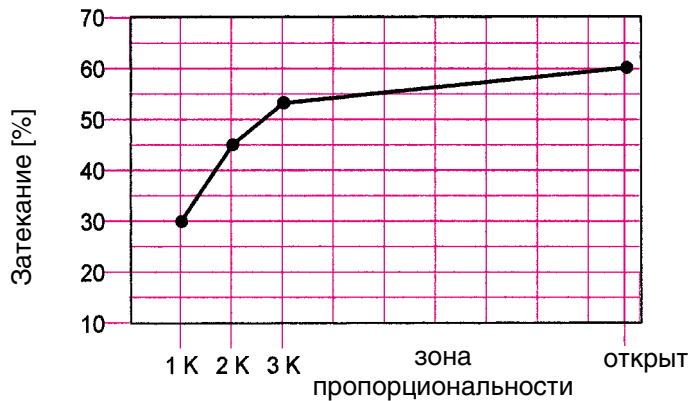

Затекание в радиатор

CALIS-TS

Затекание в радиатор

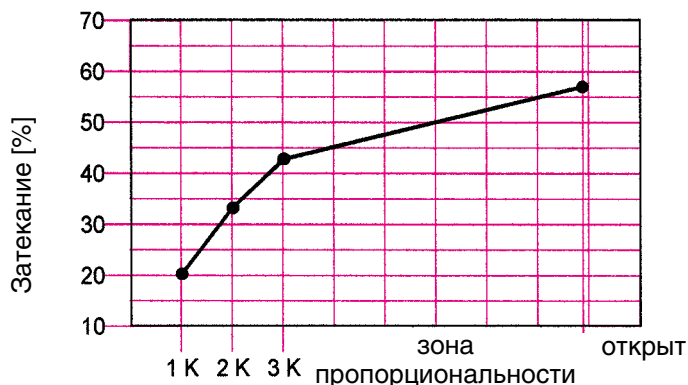

CALIS-TS-E

Трехходовые клапаны CALIS-TS в исполнении 3-D никелированы, с плоским уплотнением, с защитным колпачком. Соединители для труб заказываются отдельно. Термостатическая головка в правом углу направлена вперед.

- 1 **7761** 43 1/2" Клапан слева от радиатора.
- 1 **7761** 44 1/2" Клапан справа от радиатора.
- 1 **7761** 45 3/4" Клапан слева от радиатора.
- 1 **7761** 46 3/4" Клапан справа от радиатора.

Трехходовые клапаны CALIS-TS-E с максимальной пропускной способностью в исполнении 3D никелированы, с плоским уплотнением, с винтовым колпачком. Соединители для труб заказываются отдельно. Термостатическая головка в правом углу направлена вперед.

- 1 **7745** 02 3/4" Клапан слева от радиатора.
- 1 **7746** 02 3/4" Клапан справа от радиатора.

Исполнения

CALIS-TS
исполнение 3-D

CALIS-TS-E
исполнение 3-D

- 1 **1001** 02 3/4" Тройник никелированный, с плоским уплотнением. Соединители для труб заказываются отдельно.

С помощью тройника обратный поток радиатора может распределяться в однотрубных системах наилучшим образом.

Тройник

- 1 **7761** 01 1/2" Трехходовые клапаны CALIS-TS, никелированные, с плоским уплотнением, без соединителей.
- 1 **7761** 02 3/4"

Другие исполнения

Макс. рабочая температура 110° С
 Макс. рабочее давление 10 бар
 Макс. перепад давления при работе термостата 0,2 бар

Качество горячей воды должно соответствовать требованиям „Правил технической эксплуатации электрических станций и сетей“ Министерства энергетики и электрификации РФ.

Рабочие параметры

На всех установках водяного отопления в однотрубных системах, для систем напольного отопления и конвекторных установок, а также систем охлаждения.

Область применения

Для клапана в исполнении „3-D“ важно учитывать направление подключения к радиатору (левое или правое исполнение). Монтаж должен производиться в направлении потока, который обозначен стрелкой на корпусе клапана.

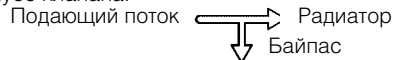

Монтаж

Уплотнение шпинделя

В качестве уплотнения шпинделя служит резиновое уплотнительное кольцо, находящееся в латунном корпусе, который можно заменять во время эксплуатации системы. Кольцо не требует ухода и позволяет легко эксплуатировать клапан.

Замена уплотнительного кольца

1. Демонтируйте термостатическую головку ГЕРЦ или ручной привод ГЕРЦ-TS.
2. Выверните камеру с кольцом и замените новой. При смене кольца необходимо придержать боксу клапана ключом. При демонтаже клапан автоматически открывается и поэтому самоуплотняется, однако может выступить небольшое количество воды.
3. Произведите установку новой камеры в обратном порядке. При монтаже ручного привода ГЕРЦ-TS необходимо проверить, закрывается ли клапан.

Номер заказа для камеры с уплотнительным кольцом 1 **6890** 00.

Уплотнение гнезда клапана

Конус шпинделя снабжен эластичным резиновым кольцом круглого сечения, отвечающим требованиям работы термостата.

Конструктивные особенности



ГЕРЦ-TS-90
камера с уплотнительным кольцом

Боксу клапана CALIS-TS ряда **7761** можно заменить, не прерывая работу системы, с помощью сменного инструмента. Таким образом можно устранить неполадки, вызванные присутствием у гнезда клапана грязи и осадков после пайки или сварочных работ.

Перед тем как применять инструмент для замены термостатической боксы 1 **7780** 00, следует внимательно прочитать прилагаемую инструкцию.

Замена боксы термостатического клапана CALIS-TS 7761

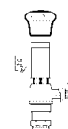

Винтовой колпачок служит для защиты и промывки во время пуска. Сняв винтовой колпачок и накрутив головку термостата, получают термостатический клапан, не производя при этом слив воды из системы.

Регулировка номинального хода с помощью винтового колпачка:

По окружности винтового колпачка, в области рифлений, нанесена установочная маркировка, соотв. „+“ и „-“.

1. Закрывать клапан, повернув винтовой колпачок по часовой стрелке.
2. Нанести метку напротив маркировки „+“.
3. Повернуть защитный колпачок против часовой стрелки до тех пор, пока „-“ маркировки не будет соответствовать 2-ой позиции.

Термостатический клапан ГЕРЦ



Диаграмма ГЕРЦ

CALIS-TS-E

Арт.№ 1 **7745** 02 • 1 **7746** 02

Разм. R = 3/4"

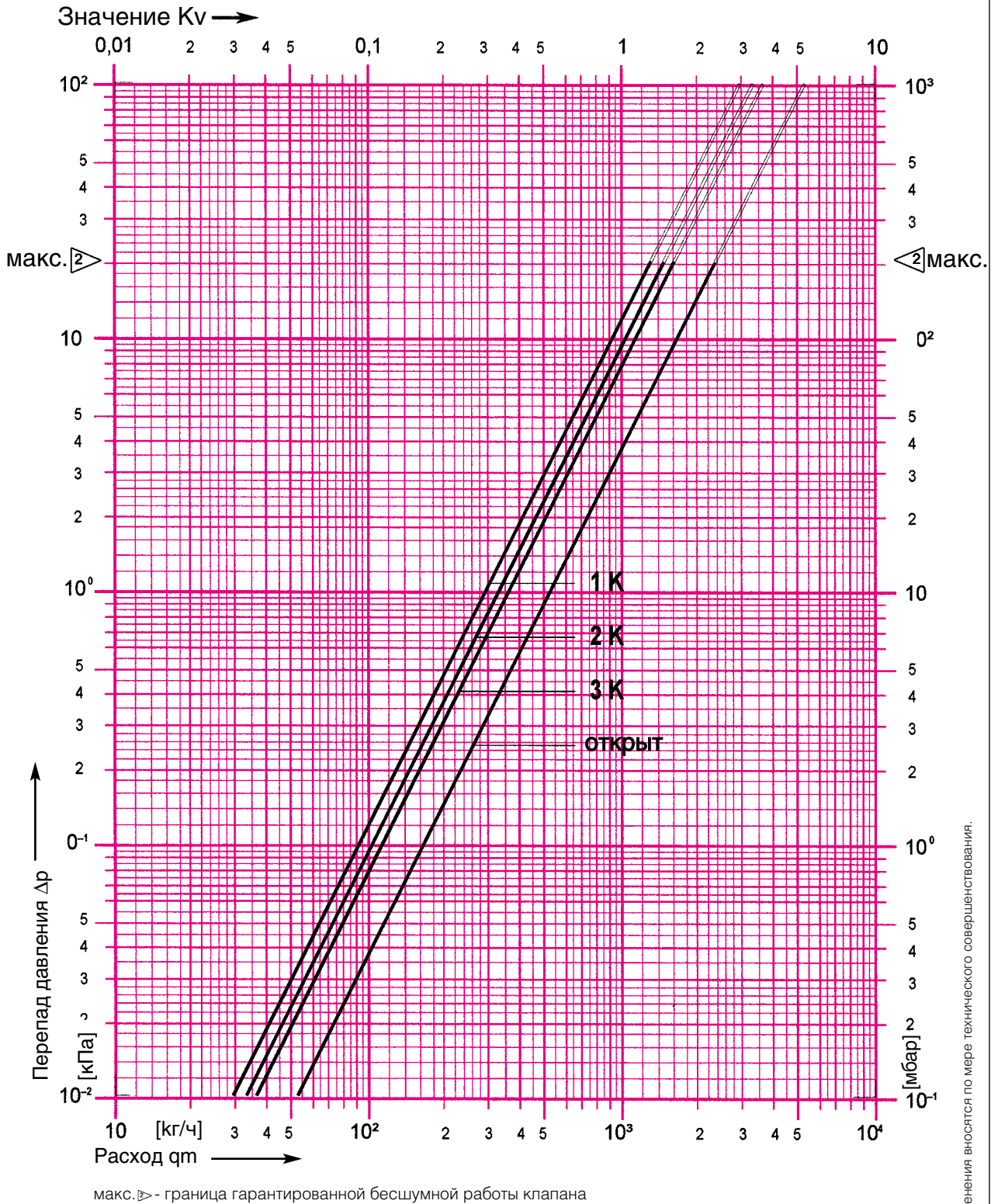

Изменения вносятся по мере технического совершенствования.

HERZ Armaturen

Richard-Strauss-Straße 22 • A-1230 Wien



Диаграмма ГЕРЦ

CALIS-TS

Арт.№ 1 **7761** 45 • 1 **7761** 46

Разм. R = 3/4"

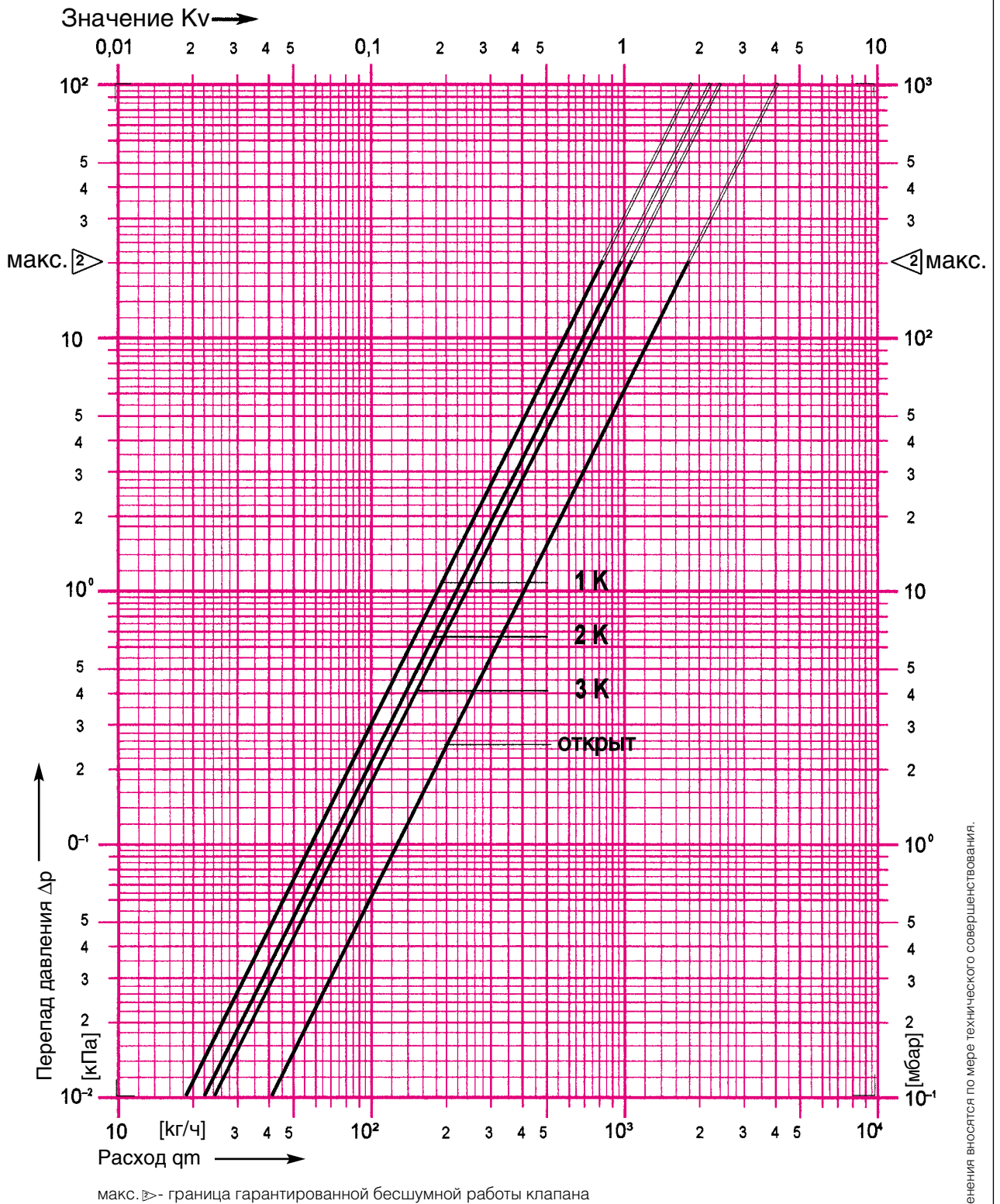

Изменения вносятся по мере технического совершенствования.

HERZ Armaturen

Richard-Strauss-Straße 22 • A-1230 Wien



